

# TCL

## Models

TAW08CR19

TAW08CREB19W

TAW10CR19

TAW12CR19

Electronic Window Air Conditioner  
**Operating Instructions**

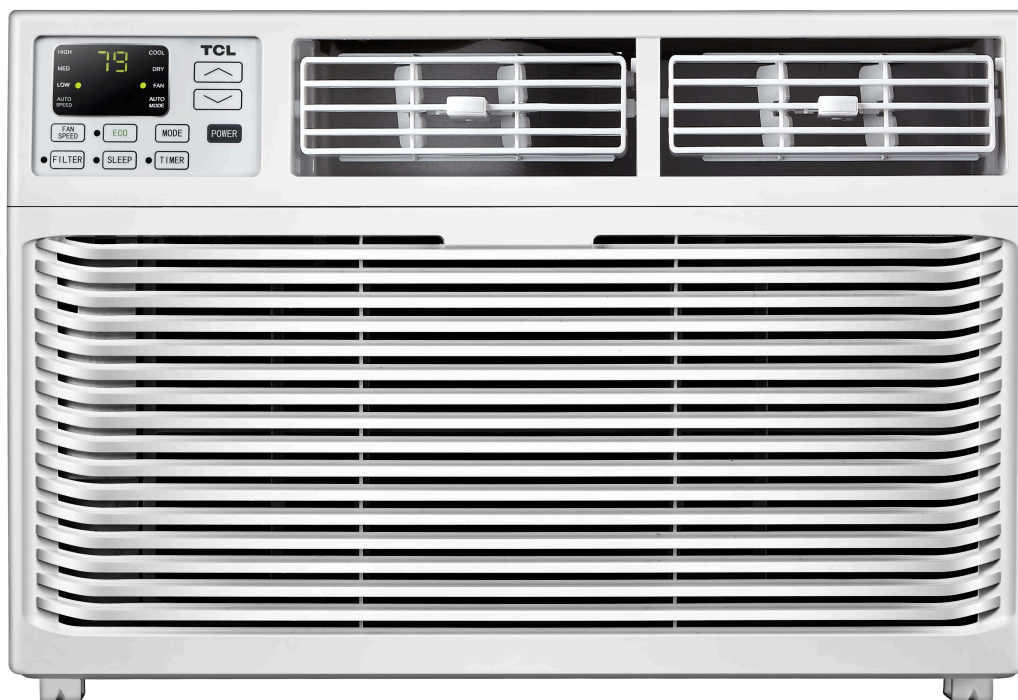

# INTRODUCTION

IMPORTANT SAFETY INSTRUCTION .....	1
ELECTRICAL REQUIREMENTS .....	2
PACKING LIST .....	3
INSTALLATION & ASSEMBLY INSTRUCTIONS .....	4
USING YOUR AIR CONDITIONER .....	9
OPERATING YOUR AIR CONDITIONER .....	11
CARE AND CLEANING .....	12
TROUBLESHOOTING .....	13

## IMPORTANT SAFETY INSTRUCTIONS

Before installing and using your air conditioner, please read this owner's manual carefully. Store this manual in a safe place for future reference. Your safety and the safety of others is very important to us. Please pay attention to all safety messages outlined in this owner's manual.

**WARNING:** To reduce the risk of fire, electrical shock or injury when using your air conditioner, follow the following basic precautions:

- Plug into a grounded 3 prong outlet.
- Do not remove the ground prong.
- Do not use a plug adapter.
- Do not use an extension cord.
- Unplug the air conditioner before servicing
- Use two or more people to move and install the air conditioner



This is a safety alert symbol.

This symbol alerts you to potential hazards that can harm you or others or even cause death.

All safety messages will directly follow the safety alert symbol and/or the words "DANGER" or "WARNING".

**⚠ DANGER**

**⚠ WARNING**

Failure to immediately follow these instructions may cause serious injury or even death.

All Safety messages alert you of potential hazards, how to reduce the chance of injury, and what can happen if instructions are not followed correctly.

## ELECTRICAL REQUIREMENTS

### ⚠ WARNING



#### Electrical Shock Hazard

Plug into a grounded 3 prong outlet.  
Do not remove the ground prong.  
Do not use an adapter  
Do not use an extension cord.  
Failure to follow these instructions can result in death, fire, or electrical shock

The electrical ratings for your air conditioner are listed on the model and serial number label located on the front left side of the unit (when facing the front).

Specific electrical requirements are listed in the chart below. Follow the requirements below for the type of plug on the power supply cord.

#### Wiring Requirements

- 115 volt (103 min.—127 max)
- (8K) 0-8 amps  
(10K-12K) 0-12 amps
- (8K) 10-amp time-delay fuse or circuit breaker  
(10K-12K) 15-amp time-delay fuse or circuit breaker
- Use on single outlet circuit only

#### Power Supply Cord

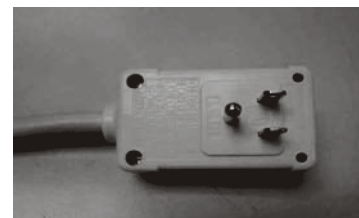

### Recommended Ground Method

For your personal safety, this air conditioner must be grounded. This air conditioner is equipped with a 3 prong power supply cord with a grounded plug. To minimize the possibility of electrical shock, the cord must be plugged into a 3 prong outlet and grounded in accordance with all local codes and ordinances. If a 3 prong outlet is not available, it is the customer's responsibility to have a properly grounded 3 prong outlet installed by a qualified electrician.

#### It is the customer's responsibility:

- To contact a qualified electrician
- To assure that the electrical installation is adequate and in conformance with the National Electrical Code, ANSI/NFPA 70 - latest edition, and all local codes and ordinances.

#### Copies of the standards listed may be obtained from:

National Fire Protection Association  
One Batterymarch Park  
Quincy, Massachusetts 02269

### LCDI Power Cord and Plug

This air conditioner is equipped with an LCDI (Leakage Current Detection and Interruption) power cord that is required by UL. This power supply cord contains state-of-the-art electronics that sense leakage current. If the cord is damaged and leakage occurs, power will be disconnected from the unit.

The test and reset buttons on the LCDI Plug are used to check if the plug is functioning properly. To test the plug:

1. Plug power cord into a grounded 3 prong outlet.
2. Press RESET (on some units a green light will turn on).
3. Press the TEST Button, The circuit should trip and cut all power to the air conditioner (on some units a green light may turn off).
4. Press the RESET button for use. You will hear a click and the A/C is ready for use.

#### NOTES:





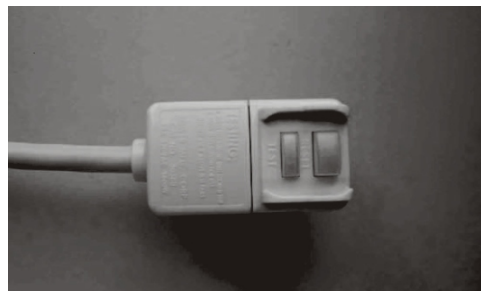

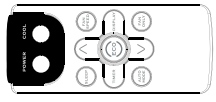
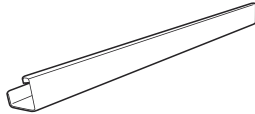

- The RESET button must be engaged for proper use.
- The power supply cord must be replaced if it fails to trip when the TEST button is pressed and the unit fails to reset.
- Do not use the power supply cord as an ON/OFF switch. The power supply cord is designed as a protection device.
- A damaged power supply cord must be replaced with a new power supply cord.
- The power supply cord contains new user serviceable parts. Opening the tamper-resistant case voids all warranty and performance claims.

NOTE: Your unit's power cord and plug may differ from the one shown.



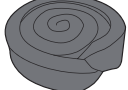

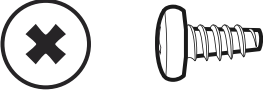
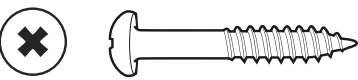
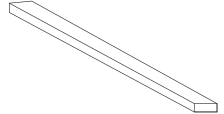
## PACKING LIST

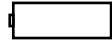
IMAGE	PART	QUANTITY
	Window Air Conditioner	1
	Remote Control	1
	Top Mounting Rail (With sponge)	1
	Lock Frame	2
	Filler Panels (With "Left" & "Right" remark on the front face)	2
	Sash Lock(Two holes)	1
	Window Sash Seal (Sponge)	1
	3/8" Screws	4
	1/2" Screws	3
	3/4" Screws	4
	Foam Top Window Gasket (Thin sponge for backup using)	1
	Insulation strip(Sponge) (Only for E-star model)	2
	Battery	2

## INSTALLATION & ASSEMBLY INSTRUCTIONS (USED FOR 8K)

Some assembly is required for your new air conditioner. Please read and follow these instructions carefully.

1. This air conditioner is designed to be installed in a standard double-hung window with a window width between 23" and 36" (584 mm - 914 mm).
2. The air conditioner can be installed without the accordion panels to fit in a narrow window opening. See the window dimensions.
3. The Lower Sash (the lower part of the window that moves up and down) must allow for 14.5" of vertical clearance when open. (See FIG. 1).
4. All supporting parts must be secured to firm wood, masonry, or metal.
5. The electrical outlet must be within reach of the power cord.

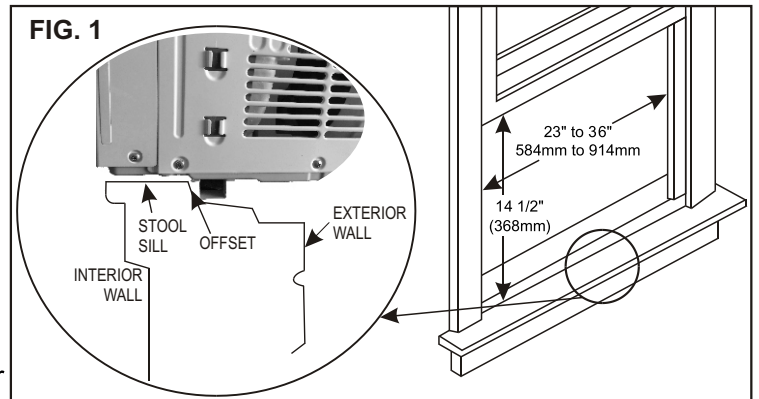

NOTE: Save the product packaging and installation instructions for future reference. Store the air conditioner in the product box when not in use for an extended period of time.

## INSTALLATION & ASSEMBLY INSTRUCTIONS (USED FOR 10K/12K)

Some assembly is required for your new air conditioner. Please read and follow these instructions carefully.

1. This air conditioner is designed to be installed in a standard double-hung window with a window width between 26" and 36" (660 mm - 914 mm).
2. The air conditioner can be installed without the accordion panels to fit in a narrow window opening. See the window dimensions.
3. The Lower Sash (the lower part of the window that moves up and down) must allow for 16" of vertical clearance when open. (See FIG. 2).
4. All supporting parts must be secured to firm wood, masonry, or metal.
5. The electrical outlet must be within reach of the power cord.

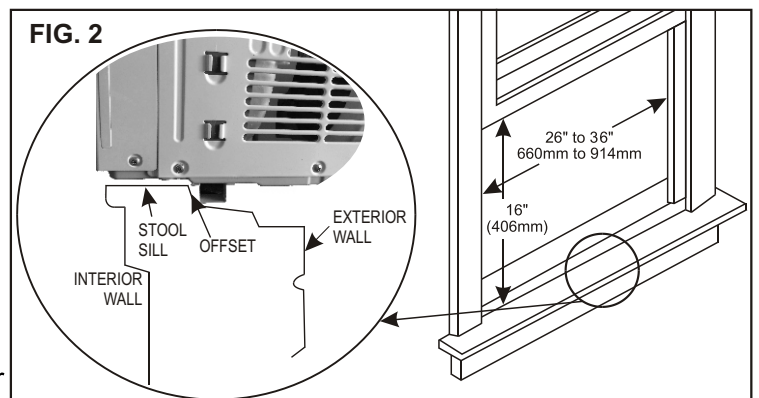



NOTE: Save the product packaging and installation instructions for future reference. Store the air conditioner in the product box when not in use for an extended period of time.

## Top Rail Assembly (Only used for 8K)

The top rail must be assembled prior to installing the air conditioner in the window.

**Tools Needed:** Phillips Screw Driver

Top Rail Hardware		QTY
	3/8" Screw	4
	Top Rail	1

### Attaching the Top Rail to the Air Conditioner

1. Remove the air conditioner from the box and place on a hard flat surface.
2. Remove top rail from the bottom of the packaging material as shown in FIG. A.
3. Align the hole in the top rail with those in the top of the unit as shown in FIG. B.
4. Secure the top rail to the unit with the 3/8" screws as shown in FIG. C.

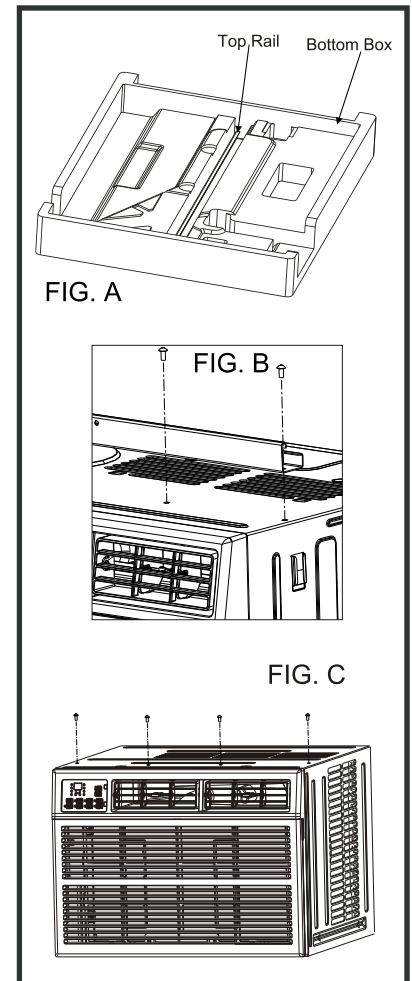

**NOTE:** For safety reasons, all 4 screws must be used to attach the top rail.

## CAUTION

When handling the unit, be careful to avoid cuts from the sharp metal edges and aluminum fins on the front and rear coils.

## MOUNTING HARDWARE



3/4" Screws

Qty

4



Lock Frame

3

2



Sash Lock

1

### TOOLS NEEDED:

- Phillips Screw Driver
- Drill (If pilot holes are needed)

## CAUTION

When handling unit, be careful to avoid cuts from sharp metal edges and aluminum fins on front and rear coils.

## How to Install

**Top Rail and Sliding Panels at each side are offset to provide the proper pitch of 5/16" to the rear of the air conditioner.**

**1**

Place unit on floor, a bench or a table. There is a Left and Right Window Filler Panel - be sure to use the proper panel for each side. When installed the flange for securing the panel in place to the window sill will be facing into the room.

A. Hold the Accordion Panel in one hand and gently pull back the center to free the open end. See Figure 3.



B. Slide the free end of the panel into the cabinet as shown in Figures 4. Slide the panel down. Be sure to leave enough space to slip the top and bottom of the frame into the rails on the cabinet.

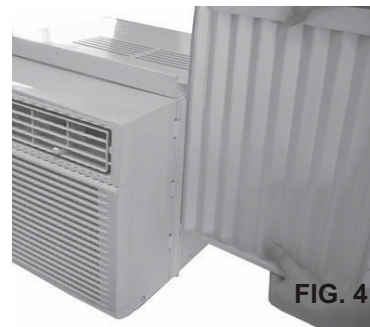

C. Once the panel has been installed on the side of the cabinet, make sure it sits securely inside the frame channel by making slight adjustments. Slide the top and bottom ends of the frame into the top and bottom rails of the cabinet. Figure 5.



D. Slide the panel all the way in and repeat on the other side.

**2** Keeping a firm grip on the air conditioner, carefully place the unit into the window opening so the bottom of the air conditioner frame is against the window sill (FIG. 6). Carefully close the window behind the top rail of the unit. (It is suggested to keep a downward angle so accumulated rain water can drain out from the backside of the unit.)



**3** Extend the side panels out against the window frame (FIG. 7).



**4** Place the frame lock between the frame extensions and the window sill as shown (Fig. 8). Drive 3/4" (19 mm) locking screws through the frame lock and into the sill (FIG. 9). **NOTE:** To prevent window sill from splitting, drill 1/8" (3 mm) pilot holes before driving screws.



**5** Drive 1/2" (12.7mm) locking screws through frame holes into window sash (FIG. 10/11).



**6** To secure lower sash in place, attach right angle sash lock with 3/4" (19 mm) screw as shown (FIG. 12).



**7** Cut foam seal and insert in the space between the upper and lower sashes (FIG. 13).

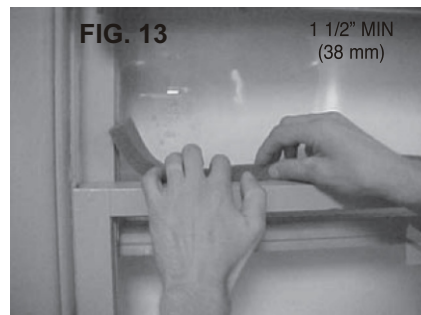

## If AC is Blocked by Storm Window

Add wood as shown in FIG. 14, or remove storm window before air conditioner is installed.

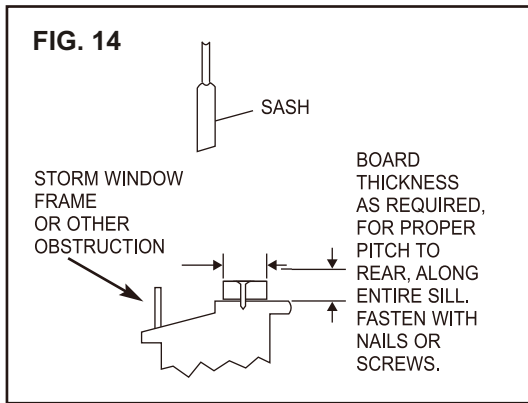

If storm window frame must remain, be sure the drain holes or slots are not caulked or painted shut. Accumulated rain water or condensation must be allowed to drain out.

## Removing AC From Window

- \* Turn AC off, and disconnect power cord.
- \* Remove sash seal from between windows and unscrew safety lock.
- \* Remove screws installed through frame and frame lock.
- \* Close (slide) side panels into frame.
- \* Keeping a firm grip on air conditioner, raise sash and carefully “rock” air conditioner backward to drain any condensate water in base of unit. Be careful not to spill any remaining water while lifting unit from window. Store parts WITH air conditioner.

## AIR CONDITIONER USE

Operating your air conditioner properly helps you to obtain the best possible results.

This section explains proper air conditioner operation.

### IMPORTANT:

- If you turn off the air conditioner, wait at least 3 minutes before turning it back on. This prevents the air conditioner from blowing a fuse or tripping a circuit breaker.
- Do not try to operate your air conditioner in the cooling mode when outside temperature is below 65°F (18°C). The inside evaporator coil will freeze up, and the air conditioner will not operate properly.

NOTE: In the event of a power failure, your air conditioner will operate at the previous settings when the power is restored.



## USING YOUR AIR CONDITIONER Electronic Control Panel & Remote Control

NOTE: This display always shows the room temperature in Fan Mode except when setting the Timer.

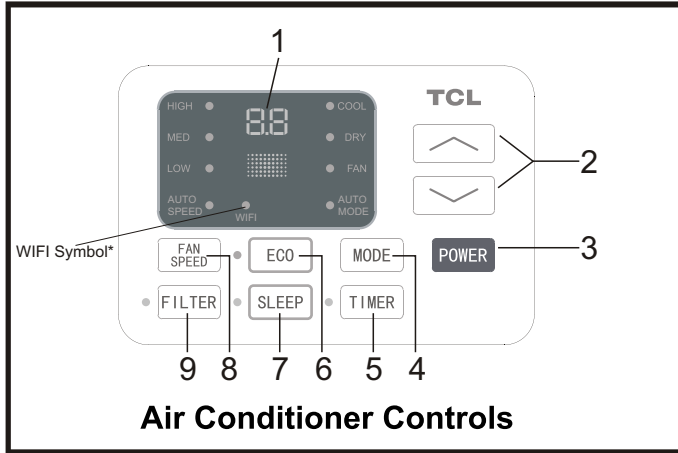

**Air Conditioner Controls**

NOTE: “\*” means only available for WIFI models. For more information, please see the WIFI manual.

### Normal Operating Sounds

- You may hear a pinging noise caused by water hitting the condenser, on rainy days, or when the humidity is high. This design feature helps remove moisture and improve efficiency.
  - You may hear the thermostat click when the compressor cycles on and off.
  - Water will collect in the base pan during rain or days of high humidity. The water may overflow and drip from the outside part of the unit.
  - The fan may run even when the compressor is not on.
- Digital Display:** When the timer is not in use, the operation mode and the set temperature will be displayed. Time will be displayed under the timer setting.
  - ^ and v Button:** Use these buttons on the control panel and remote to increase or decrease the Set Temperature or Timer.  
Temperature range: 61°F~88°F or 16°C~31°C.
  - Power Button:** Turn the air conditioner on and off.
  - Mode Button:** Press the mode button to cycle through the various modes: Cool, Dry, Fan and Auto.

**Cool Mode:** The cooling function allows the air conditioner to cool the room and at the same time reduces air humidity. Press the MODE button to activate the cooling function. To optimize the function of the air conditioner, adjust the temperature and the speed by pressing the button indicated.

**Dry Mode:** This function reduces the humidity of the air to make the room more comfortable. Press the MODE button to set the DRY mode. An automatic function of alternating cooling cycles and air fan is activated.

**Fan Mode:** This function only works when the air conditioner is vented. Press the MODE button to set the FAN mode. With pressing the FAN SPEED button, the speed changes in the following sequence: Hi, Med and Lo in FAN mode.

**Auto Mode:** In AUTO mode the unit automatically chooses the mode of operation (COOL, DRY or FAN). In this mode the temperature will be set according to the room temperature (tested by the temperature sensor which is incorporated in the indoor unit.).

- Timer Button:** Use these buttons on the control panel and remote to set the Timer.

**Timer Off:** The timed stop is programmed by pressing TIMER button. Set the rest time by pressing the button “^” or “v” until the rest time displayed is to your demand then press TIMER button again.

**Timer On:** When the unit is off, press TIMER button at the first time, set the temperature with pressing the button “^” or “v”. Press TIMER button at the second time, set the rest time with pressing the button “^” or “v”. Press TIMER button at the third time, confirm the setting, then it will show on the display.

**Note:** It can be set to automatically turn off or on in 0.5-24 hours. Each press of the “^” “v” buttons will increase or decrease the timer. The Timer can be set in 0.5 hours increment below 10 hours and 1 hour increment for 10 hours or above. The SET light will turn on while setting. To cancel the set function, press the TIMER button again.

## USING YOUR AIR CONDITIONER

### Electronic Control Panel & Remote Control

6. **Eco Button:** When the unit is in ECO mode, the light will turn on. In ECO mode, the unit will turn off once the room is cooled to the user-set temperature. The unit will turn back on when the room temperature rises above the user-set temperature. Before the compressor starts, the fan motor will run for a while, then it will stop for a while, and will repeat to provide a much more comfortable feeling and save energy.
7. **Sleep Button:** Press the SLEEP button, all of the display lights will turn off after a while, but the Sleep light is always on. In SLEEP mode, the air conditioner will automatically adjust the temperature and fan speed to make the room more comfortable during the night. The set temperature will automatically raise every 30-60 minutes, and at most change six times until the set temperature is 81 or 82°F.
8. **Fan Speed Button:** Press the FAN SPEED button to choose the fan speed options. You can choose Hi, Med, Lo or auto speed in COOL mode and choose Hi, Med, Lo in FAN mode.
9. **Filter Button:** When the Filter Check light is off, it is not necessary to press the Filter Check button. When the Filter Check light is on, you can turn off the light by pressing the Filter Check button. After the fan motor works for 500 total hours, the Filter Check light will turn on to remind the user to clean the filter.

10. **Directional Louvers:** To direct the airflow, use the horizontal wheel to control the horizontal direction, and use the air deflectors to control the vertical direction.

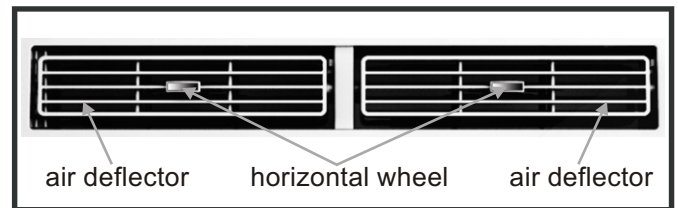



# OPERATING YOUR AIR CONDITIONER

## REMOTE CONTROL

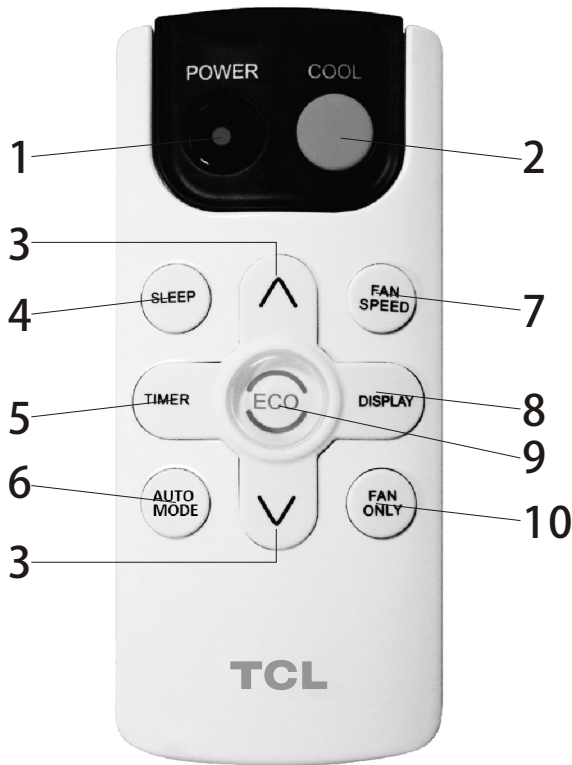

1. **Power:** Turn the air conditioner on and off.
2. **Cool:** Press the COOL button to COOL mode.
3. **^ and v:** Use these buttons on the control panel and remote to increase or decrease the Set Temperature or Timer. Temperature range: 61°F~88°F or 16°C~31°C.
4. **Sleep:** Press the SLEEP button, all of the display lights will turn off after a while, but the Sleep light is always on. In SLEEP mode, the air-conditioner will automatically adjust the temperature and fan speed to make the room more comfortable during the night. The set temperature will automatically raise every 30-60 minutes and at most change six times until the set temperature is 81 or 82°F.
5. **Timer:** Use these buttons on the control panel and remote to set the Timer.  
Timer Off: The timed stop is programmed by pressing TIMER button. Set the rest time by pressing the button “^” or “v” until the rest time displayed is to your demand then press TIMER button again.  
Timer On: When the unit is off, press TIMER button at the first time, set the temperature with pressing the button or “^”. Press “v” TIMER button at the second time, set the rest time with pressing the button or “^”. Press “v” TIMER button at the third time, confirm the setting, then the rest time to next automatical switching-on could be read on the display of the machine.  
**Note:** It can be set to automatically turn off or on in 0.5-24 hours. Each press of the “^” “v” buttons will increase or decrease the timer. The Timer can be set in 0.5 hours increment below 10 hours and 1 hour increment for 10 hours or above. The SET light will turn on while setting. To cancel the set function, press the TIMER button again.
6. **Auto Mode:** In AUTO mode the unit automatically chooses the mode of operation(COOL, DRY or FAN). In this mode the temperature will be set automatically according to the room temperature (tested by the temperature sensor which is incorporated in the indoor unit.).
7. **Fan Speed:** Press the FAN SPEED button to choose the fan speed options. You can choose Hi, Med, Lo or auto speed in COOL mode and choose Hi, Med, Lo in FAN mode.
8. **Display:** To press the DISPLAY button, it can switch off/on all lights or LED display.
9. **Eco:** When the unit is in ECO mode, the light will turn on. In ECO mode, the unit will turn off once the room is cooled to the user set temperature. The unit will turn back on when the room temperature rises above the user set temperature. Before the compressor starts, the fan motor will run for a while, then it will stop for a while, and will repeat to provide a much more comfortable feeling and save energy.
10. **Fan Only:** Press the Fan Only button to FAN ONLY mode.

Battery Size: AAA - NOTE: Do not mix old and new batteries or different types of AAA batteries.

## CARE AND CLEANING

Clean your air conditioner to keep it looking new and to minimize dust build up.

### Air Filter Cleaning

The air filter should be checked at least once every month to see if it needs cleaning. Trapped particles and dust can build up in the filter and may decrease airflow as well as cause the cooling coils to accumulate frost. To clean the air filter:

1. Remove the filter by pulling down on the indents of the filter door on the front of the unit. (See FIG. 15)
2. Wash the filter using liquid dish soap and warm water. Rinse the filter thoroughly. Gently shake the filter to remove excess water.
3. Let the filter dry completely before placing it into the air conditioner.
4. If you do not wish to wash the filter, you may vacuum the filter to remove the dust and other particles.

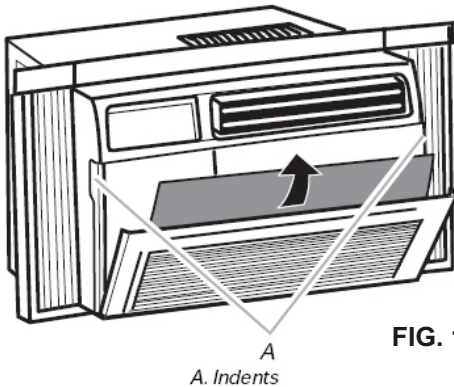

FIG. 15

### Wear and Tear

To minimize wear and tear on the air conditioner, always wait at least 3 minutes before changing modes. This will help prevent the compressor from overheating and the circuit breaker from tripping.

### Cabinet Cleaning

To clean the air conditioner cabinet:

- Unplug the air conditioner to prevent shock or a fire hazard. The cabinet and front panel of the air conditioner may be dusted with an oil-free cloth or washed with a cloth dampened in a solution of warm water and mild liquid soap. Rinse thoroughly with a damp cloth and wipe dry.
- Never use harsh cleaners, wax or polish on the cabinet front.
- Be sure to wring excess water from the cloth before wiping around the controls. Excess water in or around the controls may cause damage to the air conditioner.

### Winter Storage

To store the air conditioner when it is not in use for an extended period of time, remove it carefully from the window according to the installation instructions and cover it with plastic or place it in the original box.

## TROUBLESHOOTING

PROBLEM	POSSIBLE CAUSES	SOLUTIONS
<b>The Air Conditioner will not start</b>	The air conditioner is unplugged	<ul style="list-style-type: none"> <li>Make sure the air conditioner plug is pushed completely into the outlet</li> </ul>
	The fuse is blown/circuit breaker is tripped	<ul style="list-style-type: none"> <li>Check the house fuse/circuit breaker box and replace the fuse or reset the breaker</li> </ul>
	Power failure	<ul style="list-style-type: none"> <li>The unit will automatically restart when power is restored</li> <li>There is a protective time delay (approx. 3 minutes) to prevent tripping of the compressor overload. For this reason, the unit may not start normal cooling for 3 minutes after it is turned back on.</li> </ul>
	The current interrupter device is tripped	<ul style="list-style-type: none"> <li>Press the RESET button located on the power cord plug</li> <li>If the RESET button will not stay engaged, discontinue use of the air conditioner and contact a qualified service technician</li> </ul>
<b>The Air Conditioner does not cool as it should</b>	Airflow is restricted	<ul style="list-style-type: none"> <li>Make sure there are no curtains, blinds, or furniture blocking the front of the air conditioner</li> </ul>
	The temperature control may not be set correctly	<ul style="list-style-type: none"> <li>Lower the set thermostat temperature</li> </ul>
	The air filter is dirty	<ul style="list-style-type: none"> <li>Clean the filter. See the Cleaning and Care Section of the manual</li> </ul>
	The room may be too warm	<ul style="list-style-type: none"> <li>Please allow time for the room to cool down after turning on the air conditioner</li> </ul>
	Cold air is escaping	<ul style="list-style-type: none"> <li>Check for open furnace registers and cold air returns</li> </ul>
	The cooling coils are frozen	<ul style="list-style-type: none"> <li>See "Air Conditioner Freezing Up" below</li> </ul>
<b>The Air Conditioner is freezing up</b>	Ice blocks the air flow and stops the air conditioner from cooling the room	<ul style="list-style-type: none"> <li>Set the MODE dial to HIGH FAN or HIGH COOL and set the thermostat to a higher temperature</li> </ul>
<b>The Remote Control is not working</b>	The batteries are inserted incorrectly	<ul style="list-style-type: none"> <li>Check the position of the batteries</li> </ul>
	The batteries may be dead	<ul style="list-style-type: none"> <li>Replace the batteries</li> </ul>

## TROUBLESHOOTING (CONT.)

<b>PROBLEM</b>	<b>POSSIBLE CAUSES</b>	<b>SOLUTIONS</b>
<b>Water is dripping outside</b>	Hot and Humid weather	<ul style="list-style-type: none"><li>• This is normal</li></ul>
<b>Water is dripping inside the room</b>	The air conditioner is not correctly tilted outside	<ul style="list-style-type: none"><li>• For proper water drainage, make sure the air conditioner is slightly tilted downward from the front of the unit to the rear</li></ul>
<b>Water collects in the base pan</b>	Moisture removed from the air is draining into the base pan.	<ul style="list-style-type: none"><li>• This is normal for a short period in areas with low humidity and normal for a longer period in areas with high humidity</li></ul>
<b>Digital Display reads "E1", "E2"</b>	A sensor has failed	<ul style="list-style-type: none"><li>• Contact customer service</li></ul>



## TCL Home Appliances (North America) Company Limited Window Air Conditioner WARRANTY — North America

Should your **TCL** brand Window Air Conditioner prove to be defective in material or workmanship under normal use during the warranty period listed below, effective from the date of original consumer purchase of the product, **TCL Home Appliances (North America) Company** will replace the defective part(s). Replacement parts will meet intended fit and function of the original part. Replacement parts are warranted for the unexpired portion of the original warranty period. The replacement unit may either be a new unit or a refurbished unit. This limited warranty is good only to the original purchaser of the product and effective only when used in North America.

<p><u>WARRANTY PERIOD:</u></p> <p>Labor: 12 Months from the Date of purchase.</p> <p>Parts: 12 Months from the Date of purchase.</p>	<p><u>HOW SERVICE IS HANDLED:</u></p> <p>Call 1-800-825-6747 and choose the appropriate prompt. Please have product type (Window Air Conditioner), model number, serial number, and ZIP code ready.</p>
--	---

### Product Registration Information

Customer's Name: \_\_\_\_\_ Address: \_\_\_\_\_

Tel No.: \_\_\_\_\_ Email:(Optional) \_\_\_\_\_

Retailer name: \_\_\_\_\_ Date of Purchase: \_\_\_\_\_

Model Number: \_\_\_\_\_ Serial Number: \_\_\_\_\_

You can find model number and serial number on a label on the back or side of the air conditioner.

### Register your product online at [www.tclusa.com](http://www.tclusa.com)

NO OTHER WARRANTY IS APPLICABLE TO THIS PRODUCT. THIS WARRANTY IS IN LIEU OF ANY OTHER WARRANTY, EXPRESS OR IMPLIED, INCLUDING WITHOUT LIMITATION, ANY WARRANTY OF MERCHANTABILITY OR FITNESS FOR A PARTICULAR PURPOSE. TO THE EXTENT ANY IMPLIED WARRANTY IS REQUIRED BY LAW, IT IS LIMITED IN DURATION TO THE EXPRESS WARRANTY PERIOD ABOVE. NEITHER THE MANUFACTURER NOR ITS U.S. DISTRIBUTOR SHALL BE LIABLE FOR ANY INCIDENTAL, CONSEQUENTIAL, INDIRECT, SPECIAL, OR PUNITIVE DAMAGES OF ANY NATURE, INCLUDING WITHOUT LIMITATION, LOST REVENUES OR PROFITS, OR ANY OTHER DAMAGE WHETHER BASED IN CONTRACT, TORT, OR OTHERWISE. SOME STATES AND/OR TERRITORIES DO NOT ALLOW THE EXCLUSION OR LIMITATION OF INCIDENTAL OR CONSEQUENTIAL DAMAGES OR LIMITATIONS ON HOW LONG AN IMPLIED WARRANTY LASTS, SO THE ABOVE EXCLUSION OR LIMITATION MAY NOT APPLY TO YOU. THIS WARRANTY GIVES YOU, THE ORIGINAL PURCHASER, SPECIFIC LEGAL RIGHTS AND YOU MAY ALSO HAVE OTHER RIGHTS THAT VARY FROM STATE TO STATE OR TERRITORY TO TERRITORY.

#### THIS LIMITED WARRANTY DOES NOT APPLY TO:

- |   |   |
|---|---|
| <ol style="list-style-type: none"> <li>1. Service calls to your home for delivery or pick-up, installation, instruction, replacement of house fuses, connection of house wiring or plumbing, or to correct unauthorized repairs.</li> <li>2. Failure of product to perform during power failures and interruptions or inadequate electrical service.</li> <li>3. Damage caused by transportation or handling.</li> <li>4. Damage caused to the product by accident, vermin, lightning, winds, fire, floods, or acts of God.</li> <li>5. Damages caused by operating the product in a corrosive atmosphere.</li> <li>6. Repairs when your TCL product is used in other than normal, single-family household use or contrary to the instructions described in the product User's Guide.</li> <li>7. Damage resulting from accident, alteration, misuse, abuse, or improper installation, repair, or maintenance. Improper repair includes the use of parts not approved or specified by TCL.</li> </ol> | <ol style="list-style-type: none"> <li>8. Normal maintenance as described in the User's Guide, such as cleaning or replacing filters, cleaning coils, etc.</li> <li>9. Use of accessories or components that are not compatible with this product.</li> <li>10. Products with altered or removed serial numbers.</li> <li>11. Changes in the appearance of the product that do not affect product performance.</li> <li>12. Increases in utility costs and additional utility expenses.</li> </ol> <p><b>The cost of repair or replacement under these excluded circumstances shall be borne by the consumer.</b></p> |
|---|---|

#### CONTACT INFORMATION:

TCL Home Appliances (North America) Co., Ltd.  
Address: 1000 E. Main Cross Street, Suite 100, Findlay, OH 45840  
Call: 1-800-825-6747



You can also view this manual online from our website:  
<https://www.tclusa.com>.

# TCL

Modelos

TAW08CR19

TAW08CREB19W

TAW10CR19

TAW12CR19

Acondicionador de aire de ventana electrónica

**Instrucciones de funcionamiento**

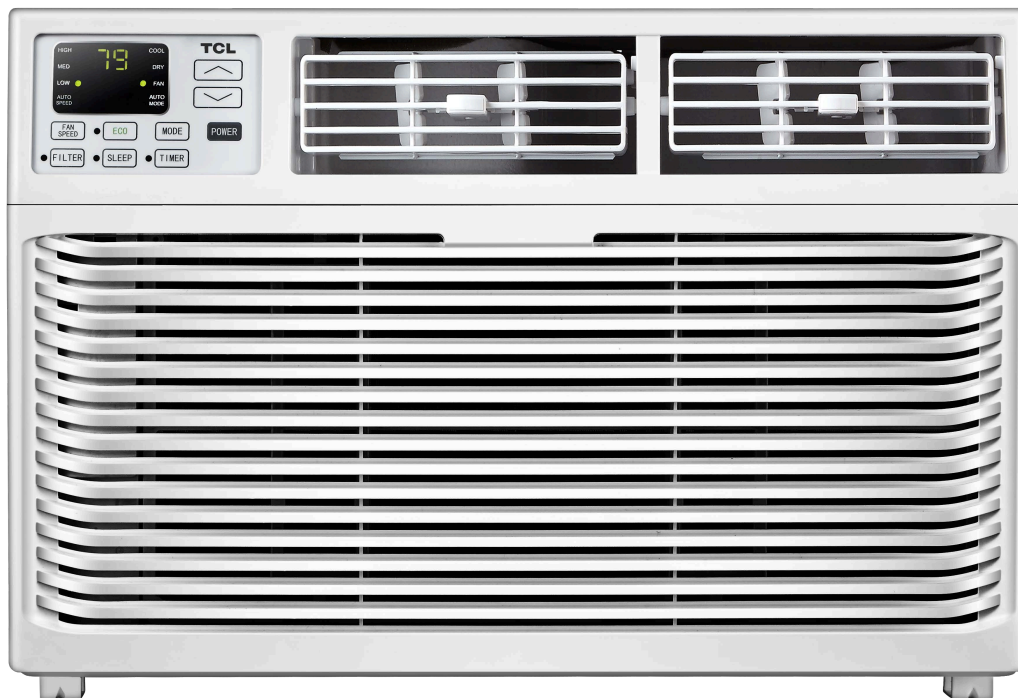

# INTRODUCCIÓN

INSTRUCCIONES DE SEGURIDAD IMPORTANTES.....	1
REQUISITOS ELÉCTRICOS.....	2
LISTA DE EMPAQUE.....	3
INSTRUCCIONES DE ENSAMBLAJE E INSTALACIÓN.....	4
CÓMO UTILIZAR EL EQUIPO DE AIRE ACONDICIONADO.....	9
OPERACIÓN DEL EQUIPO DE AIRE ACONDICIONADO.....	11
CUIDADO Y LIMPIEZA.....	12
SOLUCIÓN DE PROBLEMAS.....	13



## INSTRUCCIONES DE SEGURIDAD IMPORTANTES

Antes de instalar el equipo de aire acondicionado, por favor lea el manual detenidamente. Guárdelo en un lugar seguro para cualquier referencia en el futuro. Su seguridad y la seguridad de otros son muy importantes para nosotros. Preste atención a todos los avisos de seguridad en este manual.

ADVERTENCIA: Con el fin de evitar lesiones al usuario u otras personas y daños a la propiedad, debe seguirse las siguientes precauciones básicas:

- Enchufe a un tomacorriente de tres extremidades con salida a tierra.
- No retire la extremidad de conexión a tierra.
- No utilice un adaptador.
- No utilice un cable de extensión.
- Desenchufe el equipo de aire acondicionado antes de efectuar cualquier mantenimiento.
- Utilice dos o más personas para trasladar e instalar el equipo de aire acondicionado.



Este es un símbolo de alerta de seguridad. Este símbolo de alerta de peligros potenciales que pueden dañarlo a usted y a otros puede causar la muerte. Todos los mensajes de seguridad irán precedidos de este símbolo de alerta o de las palabras PELIGRO o ADVERTENCIA.



Si no se sigue estas instrucciones, se podría causar lesiones graves o hasta la muerte.

Todos los mensajes de seguridad y alertar ante posibles peligros, como reducir las posibilidades de lesiones y lo que podría ocurrir si no se siguen las instrucciones correctamente.

## REQUISITOS ELÉCTRICOS

### ⚠ ADVERTENCIA



#### Peligro descarga eléctrica

Enchufe a un tomacorriente de tres extremidades con salida a tierra.

No retire la extremidad de conexión a tierra.

No utilice un adaptador.

No utilice un cable de extensión.

Si no se sigue estas instrucciones, se podría causar lesiones graves o hasta la muerte.

La resistencia eléctrica del equipo de aire acondicionado se encuentra indicada en la etiqueta de modelo y número de serie ubicada en la parte delantera izquierda del equipo (mirándolo desde el frente).

En el cuadro de más abajo se indica los requisitos eléctricos específicos. Siga estos requisitos para el tipo de enchufe ni el cordón de alimentación.

#### Requisitos del cableado

- 115 Voltios (103 min. – 127 max.)
- (8K) 0-8 amperios (10K-12K) 0-12 amperios
- (8K) fusible o circuito interruptor de demora de tiempo de 10 amperios (10K-12K) fusible o circuito interruptor de demora de tiempo de 15 amperios
- Utilice sólo con un circuito de toma corriente único.

#### Cordón de alimentación

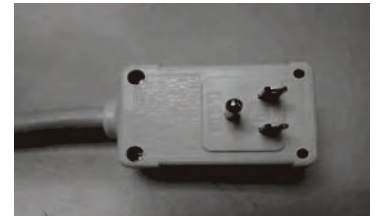

### Método recomendado de conexión a tierra

Para su seguridad personal, este equipo de aire acondicionado debe conectarse a tierra. Este equipo de aire acondicionado cuenta con un cordón de tres alambres y un enchufe de trece extremidades. Con el fin de reducir la posibilidad de una descarga eléctrica, este tipo de enchufe debe conectarse a un toma corriente de tres ranuras y con conexión a tierra conforme a los códigos y ordenanzas de su localidad. Si no se cuenta con un tomacorriente de tres ranuras, es responsabilidad del cliente instalado contar con este tipo de toma corriente por parte de un electricista calificado.

### Es de responsabilidad del cliente:

- Ponerse en contacto con un electricista calificado
- Asegurarse de que toda la instalación eléctrica sea adecuada y de conformidad con las Normas Eléctricas Nacionales ANSI/NFPA 70, en su versión más reciente así como con cualquier otra norma y ordenanza local.

### Se puede conseguir copias de los estándares o normas de:

Asociación de Protección Nacional Contra los Incendios  
One Batterymarch Park  
Quincy, Massachusetts 02269

### Cordón de alimentación y enchufe LCDI

Este equipo de aire acondicionado viene equipado con un cordón LCDI (detección de interrupción de fuga de corriente) requerido por parte de UL. Este cordón contiene componentes electrónicos de última generación que pueden detectar una fuga de corriente. Si el cordón se dañara y ocurriera una fuga, se desconectará la electricidad del equipo.

Los botones de prueba y de reinicio del enchufe LCDI se puede utilizar para verificar si el enchufe se encuentra funcionando adecuadamente. Para llevar a cabo una prueba del enchufe:

1. Proceda a conectar a un tomacorriente de tres ranuras.
2. Presione el botón RESET (reiniciar). En algunos equipos se iluminará la luz verde.
3. Presione el botón TEST (prueba). El circuito deberá saltar y desconectar toda la energía del equipo de aire acondicionado (en algunos equipos la luz verde se apagará).
4. Presione el botón RESET para utilizar. Se escuchará un sonido de enganche y el equipo de aire acondicionado quedará listo para su uso.







#### NOTAS:

- El botón RESET deberá engancharse correctamente para un uso adecuado.
- Se deberá reemplazar el cordón de alimentación si no saltará al momento de presionar el botón TEST y si el equipo no se reinicia.
- No utilice el cordón de alimentación como un dispositivo de encendido. El cordón de alimentación se encuentra diseñado como un dispositivo de protección.
- Deberá reemplazarse el cordón de alimentación dañado.
- El cordón de alimentación no contiene ninguna pieza utilizable a nivel usuario. Si se abre o se manipula la cubierta, se anulará la garantía.

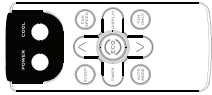
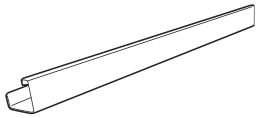
**NOTA:** El cordón de alimentación y el enchufe de su equipo podría diferir de la ilustración mostrada.

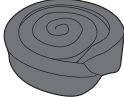
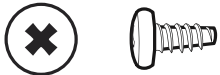
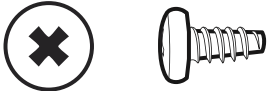
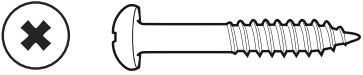
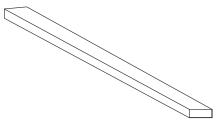

## LISTA DE EMPAQUE

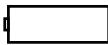
IMAGEN	PIEZA	CANTIDAD
	Equipo de aire acondicionado para ventana	1
	Control remoto	1
	Riel superior de montaje (con esponja)	1
	Esquinero de sujeción	2
	Paneles de relleno (con marcas "izquierda" y "derecha" en la parte delantera)	2
	Asegurador de alféizar (dos agujeros)	1
	Sello de alféizar de ventana (esponja)	1
	Tornillos de 3/8"	4
	Tornillos de 1/2"	3
	Tornillos de 3/4"	4
	Empaquetadura de espuma superior para ventana (esponja delgada para uso de cubierta posterior)	1
	Tira de aislamiento (esponja) (Sólo para E-star modelo)	2
	Bateria	2

## AVISO

Toda la información y especificaciones técnicas que se presentan en este manual del usuario son brindadas por el fabricante.

## INSTRUCCIONES DE INSTALACIÓN Y DE ENSAMBLAJE (PARA 8K)

Se requerirá llevar a cabo algún tipo de ensamblaje de su equipo de aire acondicionado. Verifique las siguientes instrucciones con cuidado:

1. Este equipo de aire acondicionado ha sido diseñado para instalarse en una ventana de doble hoja y con una ventana de un ancho de entre 23" a 36" (584 mm - 914 mm).
2. Este equipo de aire acondicionado puede instalarse sin los paneles de acordeón para poderlo encajar dentro de una abertura de ventana más angosta. Véase las dimensiones de la ventana.
3. El alféizar inferior (la parte inferior de la ventana que se mueve hacia arriba y hacia abajo) debe permitir un área libre vertical de 14.5" al momento de abrir se. (Véase la Fig.1).
4. Toda las piezas de sujeción deben asegurarse a madera firme, albañilería o metal.
5. El tomacorriente debe quedar accesible para poder conectar el cordón de alimentación.

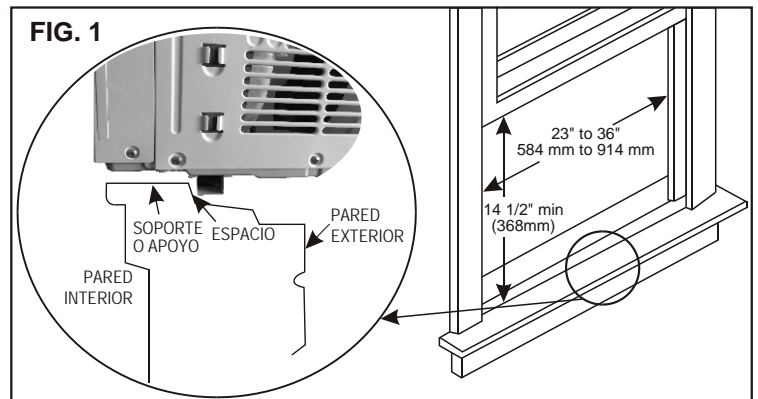

**NOTA:** conserve los empaques del producto o y las instrucciones de instalación para cualquier consulta en el futuro. Guarde el equipo de aire acondicionado en su caja original sino se lo va a utilizar durante un periodo prolongado.

## INSTRUCCIONES DE INSTALACIÓN Y DE ENSAMBLAJE (PARA 10K/12K)

Se requerirá llevar a cabo algún tipo de ensamblaje de su equipo de aire acondicionado. Verifique las siguientes instrucciones con cuidado:

1. Este equipo de aire acondicionado ha sido diseñado para instalarse en una ventana de doble hoja y con una ventana de un ancho de entre 26" a 36" (660 mm - 914 mm).
2. Este equipo de aire acondicionado puede instalarse sin los paneles de acordeón para poderlo encajar dentro de una abertura de ventana más angosta. Véase las dimensiones de la ventana.
3. El alféizar inferior (la parte inferior de la ventana que se mueve hacia arriba y hacia abajo) debe permitir un área libre vertical de 16" al momento de abrir se. (Véase la Fig.2).
4. Toda las piezas de sujeción deben asegurarse a madera firme, albañilería o metal.
5. El tomacorriente debe quedar accesible para poder conectar el cordón de alimentación.

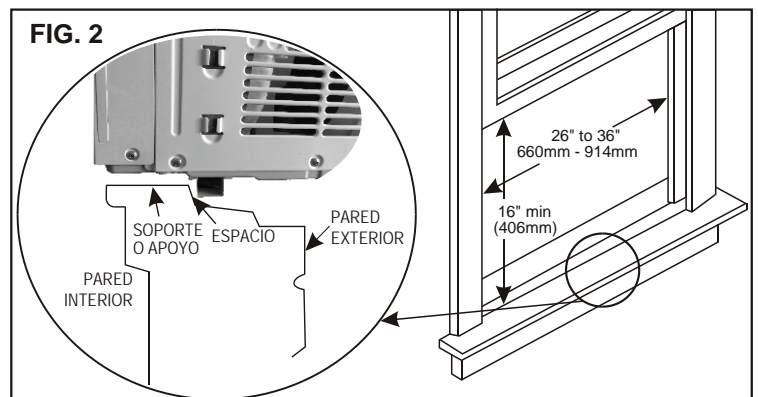

**NOTA:** conserve los empaques del producto o y las instrucciones de instalación para cualquier consulta en el futuro. Guarde el equipo de aire acondicionado en su caja original sino se lo va a utilizar durante un periodo prolongado.

## Ensamblaje del riel superior (solamente utilizado para 8K)

El riel superior debe ensamblarse previamente a la instalación del equipo de aire acondicionado en la ventana.

Herramientas necesarias: Destornillador Phillips

HERRAMIENTAS DEL RIEL SUPERIOR	CANTIDAD
 3/8" TORNILLO	4
 RIEL SUPERIOR	1

### Cómo acoplar el riel superior al equipo de aire acondicionado

1. Retire el equipo de aire acondicionado de sus empaques y colóquelo sobre una superficie plana.
2. Retire el riel superior de la parte inferior de los materiales de empaque como se muestra en la Figura A.
3. Alinee el agujero en el riel superior con el que se encuentra la parte superior del equipo como se muestra la Figura B.
4. Asegure el riel superior al equipo utilizando los tornillos de 3/8" como se muestra en la Figura. C.

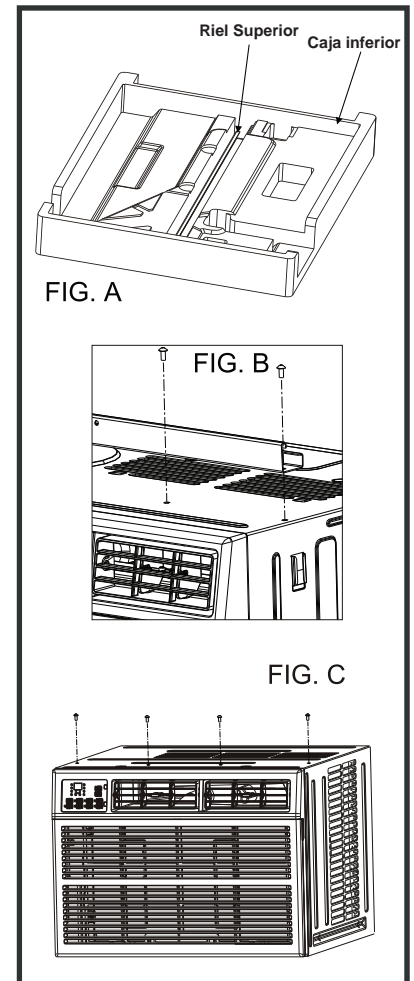





**NOTA:** Por motivos de seguridad, los cuatro tornillos deben utilizarse para acoplar el riel superior.

## PRECAUCIÓN

Al momento de manipular el equipo, tenga cuidado para evitar cortes debido a los bordes de metal afilados y a las aletas de aluminio en las bobinas delantera sea posteriores.

## Herramientas para el ensamblaje

		Qty
	Tornillos 3/4"	4
	Tornillos 1/2"	
	Esquinero de sujeción	3
	Seguro de alféizar	2
	Seguro de hoja	1

### Herramientas necesarias:

- Destornillador Phillips
- Taladro (si fuera necesario agujeros piloto)

## PRECAUCIÓN

Al momento de manipular el equipo, tenga cuidado para evitar cortes debido a los bordes de metal afilados y a las aletas de aluminio en las bobinas delantera sea posteriores.

## Cómo instalar

**NOTA:** El riel superior y los paneles deslizantes en cada lado cuentan con un espacio para proporcionar la inclinación apropiada hacia atrás de 5/6". Esto es necesario para permitir la adecuada condensación del agua y su drenaje. Si no se va a utilizar los paneles laterales por cualquier motivo, deberá mantenerse de todas maneras de inclinación hacia atrás.

**1**

Coloque el equipo sobre el piso, sobre un banco una mesa. Existe un panel de relleno para ventana e izquierdo y derecho. Asegúrese de utilizar el panel correctamente para cada costado. Al momento de instalar la bisagra para asegurar el panel en su lugar en la ventana, ésta deberá quedar de cara hacia la habitación.

A. Sujete el panel de acordeón con una mano y con cuidado tire hacia atrás de la parte central para liberar el extremo abierto. Véase la Figura 3.

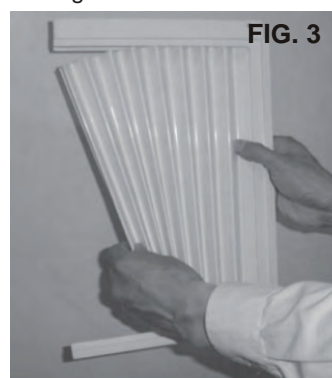

B. Deslice el extremo libre del panel dentro de la cabina como se muestra la Figura 4. Deslice el panel hacia abajo. Asegúrese de dejar suficiente espacio para poder insertar la parte superior e inferior del armazón dentro de los rieles de la cabina.

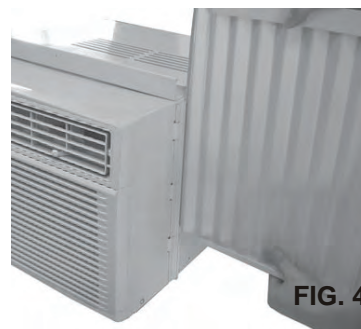

C. Una vez que se haya instalado el panel en la parte lateral de la cabina, asegúrese de que queden correctamente asegurados dentro del canal del armazón haciendo los ajustes necesarios. Deslice los extremos inferior superior del armazón dentro de los rieles inferior y superior de la cabina. Véase la Figura 5.



D. Deslice el panel totalmente y repita con el otro costado.



**2** Sujete el equipo de aire acondicionado firmemente y con cuidado coloque el equipo sobre la abertura de la ventana de manera que la parte inferior del equipo repose sobre el apoyo de la ventana (Fig. 6). Con cuidado cierre la ventana por detrás del riel superior del equipo. (Se sugiere mantener un ángulo descendente para el agua de lluvia acumulada puede drenar hacia fuera de la parte trasera de la unidad.)



**3** Extienda los paneles laterales hacia afuera contra el marco de la ventana (Fig. 7).



**4** Coloque el esquinero de sujeción entre las extensiones del marco y el apoyo de ventana como se muestra en la Fig. 8. Coloque los tornillos aseguradores de  $\frac{3}{4}$ " (19 mm) a través del esquinero de sujeción y dentro del marco de la ventana. (Fig. 9). NOTA: para evitar que el marco de la ventana se abra, perforo agujeros piloto de  $\frac{1}{8}$ " (3mm) antes de entornillar.

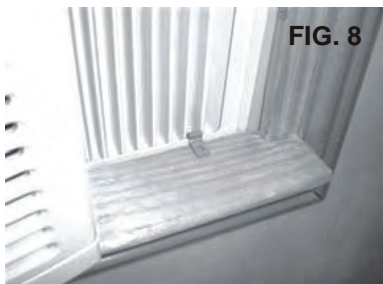

**5** Coloque los tornillos aseguradores de  $\frac{1}{2}$ " (12.7 mm) a través de los agujeros del armazón y dentro del alféizar de la ventana (Figuras 10 y 11).



**6** Para asegurar la hoja inferior de la ventana en su lugar, acople el asegurador de ángulo derecho utilizando un tornillo de  $\frac{3}{4}$ " como se muestra en la figura (Figura 12).



**7** Corte el sello de espuma e inserte lo en el espacio entre las hojas superior e inferior (Figura 13).

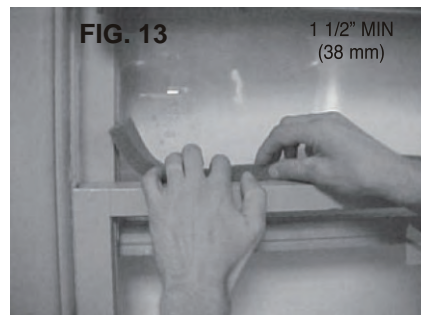

## Si el equipo de aire acondicionado quedará obstruido por parte de una ventana contra tormentas

Añada madera como se muestra en la Fig. 14 o retire la ventana contra tormentas antes de instalar el equipo de aire acondicionado

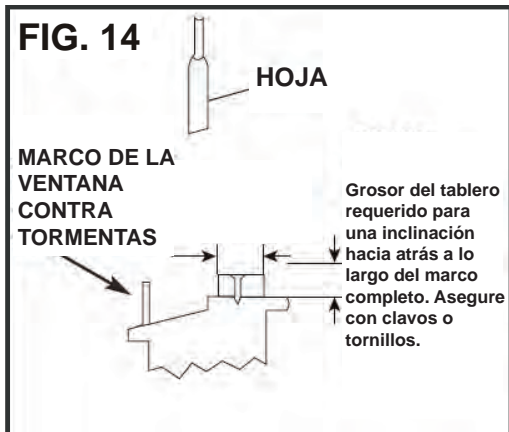

Si no se puede retirar el marco de la ventana contra tormentas, asegúrese de que los agujeros o ranuras de drenaje no queden obstruidos o sellados con pintura. Se debe permitir el drenaje de la acumulación de agua de lluvia o de condensación.

## Cómo retirar el equipo de aire acondicionado de la ventana

- Apague el equipo de aire acondicionado ni desenchufe.
- Retire el sello de las hojas de entre las ventanas.
- Retire los tornillos instalados en el armazón y en el esquinero de sujeción.
- Cierre (deslice) los paneles laterales.
- Sujete el equipo de aire acondicionado firmemente, levante la hoja de la ventana y con cuidado incline el equipo de aire acondicionado hacia atrás para drenar cualquier cantidad de agua condensada en la base del equipo. Tenga cuidado de no derramar cualquier agua restante al momento de levantar el equipo proceda a guardar las piezas junto con el equipo de aire acondicionado.

## USO DEL EQUIPO DE AIRE ACONDICIONADO

El uso apropiado de su equipo de aire acondicionado le ayudará a obtener los mejores resultados.

Esta sección le explicará el uso adecuado de su equipo de aire acondicionado.

### IMPORTANTE:

- Si se apaga el equipo de aire acondicionado, espere por lo menos 3 minutos hasta volverlo a encender. Esto ayudará a que el fusible o interruptor se quemen.
- No intente poner a funcionar el equipo de aire acondicionado bajo la función de enfriamiento o cuando la temperatura exterior se encuentre por debajo de los 65° F (18 °C). La bobina del evaporador interior podría congelarse y el equipo podría no funcionar correctamente,

**NOTA:** En el caso de falta de energía, el equipo de aire acondicionado funcionará según la programación anterior una



## USANDO SU ACONDICIONADOR DE AIRE

### Panel de control electrónico y control remoto

**Nota:** Esta pantalla muestra siempre la temperatura ambiente en el modo de ventilador, excepto cuando se ajusta la temperatura programada o el cronometrador.

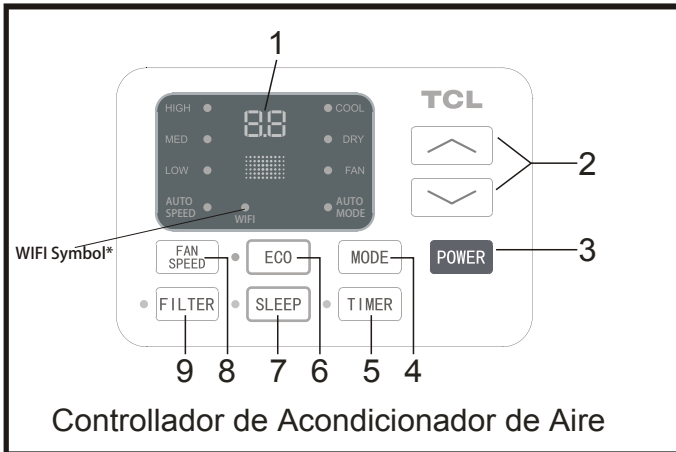

NOTA: "\*" significa disponible solo para WiFi modelos, para más información, consulte el manual de WiFi.

### Sonidos normales de funcionamiento

- Usted puede escuchar un ruido de golpeteo causado por el agua que golpea el condensador, en días lluviosos, o cuando la humedad es alta. Esta característica de diseño ayuda a eliminar la humedad y mejorar la eficiencia.
- Usted puede oír el chasquido del termostato cuando el compresor se enciende y se apaga.
- El agua se acumulará en la bandeja base durante la lluvia o días de alta humedad. El agua puede rebosar y gotear de la parte exterior de la unidad.
- El ventilador puede funcionar incluso cuando el compresor no está encendido.

1. **Pantalla digital:** sin ajuste del temporizador, el modo de operación se está enfriando, seco, ventilador y auto, y se mostrará la temperatura establecida. El tiempo se demostrará en el ajuste del cronometrador.
2. **Botón de  $\wedge$  o  $\vee$ :** Utilice estos botones en el panel de control y el control remoto para aumentar o disminuir la temperatura de ajuste o el cronometrador. Alcance de temperaturas: 61°F-88°F o 16°C~ 31°C.
3. **Botón de Encendido:** Encienda y apague el acondicionador de aire.
4. **Botón MODO:** Presione el botón MODO para recorrer los diferentes modos: enfriar, secar, ventilador y auto.

**Modo de Enfriar:** la función de enfriamiento permite que el acondicionador de aire enfríe la habitación y al mismo tiempo reduce el humidificador de aire. Pulse el botón MODE para activar la función de refrigeración. Para optimizar la función del acondicionador de aire, ajuste la temperatura y la velocidad presionando el botón indicado.

**Modo de Secar:** Esta función reduce la humedad del aire para hacer el cuarto más cómodo. Pulse el botón MODO para ajustar el modo de Secar. Una función automática de alternar ciclos de enfriamiento y ventilador de aire se activa.

**Modo de Ventilador:** el acondicionador funciona sólo en ventilación. Pulse el botón MODE para ajustar el modo Fan. Con presionar el botón de velocidad del ventilador la velocidad cambia en la secuencia siguiente: Hola, Med y lo en el modo de ventilador.

**Modo de Auto:** En el modo automático, la unidad elige automáticamente el modo de funcionamiento (enfriar, secar o ventilador). En este modo la temperatura se ajustan automáticamente según la temperatura ambiente (probada por el sensor de temperatura que se incorpora en la unidad interior.).

5. **Botón de Cronometrador:** Utilice estos botones en el panel de control y el mando a distancia para ajustar el Cronometrador. Cronometrador apagado: la parada temporizada se programa pulsando el botón de Cronometrador. Ajuste el tiempo de descanso pulsando el botón de " $\wedge$ " o " $\vee$ " hasta que el tiempo de descanso mostrado sea su demanda y luego presione el botón Cronometrador nuevamente.

**Cronometrador encendido:** cuando la unidad está apagada, presione el botón de Cronometrador en la primera vez, ajuste la temperatura presionando el botón de " $\wedge$ " o " $\vee$ ". Pulse el botón de Cronometrador en la segunda vez, ajuste el tiempo de reposo pulsando el botón de " $\wedge$ " o " $\vee$ ". Presione el botón del contador de tiempo en la tercera vez, confirme el ajuste, después el tiempo de descanso a la conmutación automática siguiente se podría leer en la exhibición de la máquina.

**Nota:** puede ajustarse para que se apague o encienda automáticamente en 0.5-24 horas. Cada vez que se presionan los botones de " $\wedge$ " " $\vee$ " aumentará o disminuirá el cronometrador. El cronometrador puede ajustarse en un incremento de 0.5 horas por debajo de 10 horas y un incremento de 1 hora durante 10 horas o más. La luz de ajuste se encenderá durante el ajuste. Para cancelar la función programada, pulse de nuevo el botón Timer

## USANDO SU ACONDICIONADOR DE AIRE

### Panel de control electrónico y control remoto

6. **Botón de ECO:** Lorsque le climatiseur est en mode ECO, le voyant s'illuminera. En mode ECO, l'appareil s'arrêtera une fois que la température de la pièce atteint la température réglée;

L'appareil se remettra en marche une fois que la température ambiante sera plus élevée que le réglage de température. Avant que le compresseur ne se mette en marche, le moteur du ventilateur fonctionnera pendant un certain temps, puis s'arrêtera. Il fonctionnera ainsi de façon intermittente pour plus de confort et pour une économie d'énergie.

7. **Botón del Sleep:** Presione el botón SLEEP, todas las luces de la pantalla se apagarán después de un rato, pero la luz Sleep está siempre encendida. En el modo de Sleep, el acondicionador de aire ajustará automáticamente la temperatura y la velocidad del ventilador para que la habitación se sienta más cómoda durante la noche. La temperatura ajustada aumentará automáticamente cada 30-60 minutos y a lo sumo cambiará seis veces hasta que la temperatura ajustada sea 81 o 82°F. Y cada tiempo de funcionamiento depende de la temperatura fijada.

8. **Botón de Velocidad del Ventilador:** Presione el botón de velocidad del ventilador para elegir las opciones de velocidad del ventilador. Usted puede elegir la velocidad de Alta, Media, Baja o Auto en el modo de Enfriar y elegir Alta, Media, Baja en el modo de ventilador.

9. **Botón Filtro:** Cuando la luz de verificación del filtro está apagada, es inútil presionar el botón de verificación del filtro. Cuando la luz de verificación del filtro está encendida, puede apagar la luz presionando el botón de verificación del filtro. Después de que el motor del ventilador funcione durante 500 horas totales, la luz de verificación del filtro se encenderá para recordar al usuario que debe limpiar el filtro.

10. **Persianas Direccionales:** Para dirigir el flujo de aire, rueda horizontal para controlar la dirección horizontal, el deflector aéreo para controlar la dirección vertical.

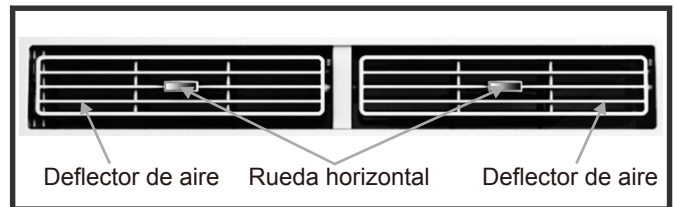

# CÓMO UTILIZAR EL EQUIPO DE AIRE ACONDICIONADO

## CONTROL REMOTO

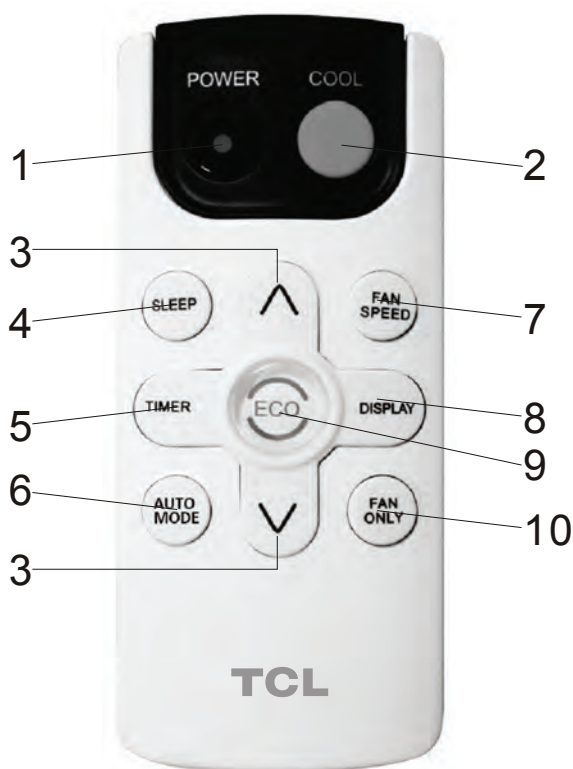

1. **Encendido:** Para encender o apagar el equipo de aire acondicionado.
2. **COOL:** Presione el botón COOL para ingresar a la función de enfriamiento.
3. **Botones  $\wedge$  o  $\vee$ :** Utilice estos botones en el panel de control o en el control remoto para aumentar o disminuir la temperatura programada o el temporizador. Rango de temperatura: 61° F- 88° F o 16 °C - 31 °C.
4. **SLEEP:** Presione el botón SLEEP, todas las luces de la pantalla se apagarán después de un rato, pero la luz Sleep está siempre encendida. Bajo la función SLEEP, el equipo de aire acondicionado regularán automáticamente la temperatura y la velocidad del ventilador para mantener el ambiente cómodo durante la noche. La temperatura programada aumentará automáticamente cada 30 a 60 minutos y como máximo cambiará seis veces hasta que la temperatura programada se ha de 81 o 82°F. Los tiempos dependerán de las temperaturas programadas.

5. **TIMER:** Utilice estos botones en el panel de control y en el control remoto para programar el temporizador.

**Temporizador apagado:** El tiempo de apagado será ha programado al presionar el botón del temporizador. Programe el tiempo restante presionado los botones  $\vee$  o  $\wedge$  hasta que el tiempo restante se muestre en pantalla según lo deseado y luego presione de nuevo el botón del temporizador

**Temporizador encendido:** Con el equipo apagado, presione el botón del temporizador una vez. Programe la temperatura utilizando los botones  $\vee$  o  $\wedge$ . Presione el botón del temporizador por segunda vez y proceda a programar el tiempo restante utilizando los botones  $\vee$  o  $\wedge$ . Presione el temporizador por tercera vez para confirmar lo programado. Luego el tiempo restante se mostrará la pantalla del equipo.

**Nota:** Se podrá programar el apagado o encendido del equipo en un rango de 0.5 a 24 horas. Con cada pulsación de los botones  $\vee$  o  $\wedge$  se aumentará o disminuirá el temporizador. El temporizador puede programarse en incrementos de 0.5 horas por debajo de 10 horas y en incrementos de 1 hora por encima de 10 horas.

La luz indicadora de programación SET se iluminará. Para cancelar la función programada, presione el botón del temporizador TIMER de nuevo.

6. **AUTO:** Bajo la función AUTO, el equipo automáticamente seleccionará la opción de funcionamiento (enfriamiento, secado ventilador). En esta opción, a de temperatura quedarán automáticamente programadas según la temperatura de ambiente (percibidas por el sensor de temperatura que viene incorporado el equipo interno).

7. **FAN SPEED:** Presione el botón de velocidad de ventilador FAN SPEED para seleccionar las opciones de velocidad. Se puede seleccionar entre alta, media y baja o velocidad automática bajo la opción de enfriamiento y velocidad alta, media y baja bajo la opción de ventilador.

8. **DISPLAY:** Presione este botón para activar o desactivar las luces o la pantalla.

9. **ECO:** Cuando el equipo se encuentre bajo la función ECO, se iluminará la luz indicadora. Bajo la función ECO, el equipo se apagará una vez que el ambiente se haya enfriado según la temperatura programada por parte del usuario. El equipo se encenderá de nuevo cuando la temperatura de ambiente se eleve por encima de la temperatura programada por parte del usuario. Antes de que la compresora se active de nuevo, el motor del ventilador funcionará durante un tiempo, luego se detendrá por un tiempo y lo repito para proporcionar una sensación mucho más confortable y ahorrar energía.

10. **FAN ONLY:** Presione el botón de sólo ventilador para ingresar al opción de funcionamiento de solamente ventilador.

**Tamaño de baterías: AAA - NOTA: No mezcle baterías nuevas con usadas ni diferentes tipos de baterías AAA.**

## CUIDADO Y LIMPIEZA

Lleve a cabo la limpieza del equipo de aire acondicionado con el fin de mantenerlo nuevo y minimizar la acumulación de polvo.

### Limpieza del filtro de aire

Deberá verificarse el filtro de aire por lo menos una vez al mes para cerciorarse de que no necesite limpieza. Las partículas atrapadas y el polvo pueden acumularse en el filtro y podrían disminuir el flujo de aire y así como causar que las bobinas acumulen escarcha de hielo. Para limpiar el filtro de aire:

1. Retire el filtro tirando hacia abajo de las lengüetas del compartimiento del filtro en la parte delantera del equipo. (Véase la Fig. 15).
2. Lave el filtro utilizando líquido lavavajillas y un poco de agua tibia. Enjuague el filtro completamente. Sacuda el filtro para retirar cualquier exceso de agua.
3. Deje que el filtro se seque completamente antes de colocarlo en el equipo.
4. Si no se desea lavar el filtro, se puede utilizar una aspiradora para retirar polvo y otras partículas.

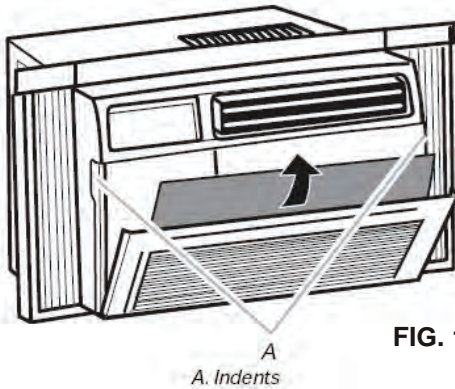

FIG. 15

### Deterioro

Con el fin de reducir el deterioro del equipo de aire acondicionado, espere por lo menos 3 minutos antes de cambiar opciones de funcionamiento. Esto ayudará a prevenir que la compresora se sobre caliente y ya que el interruptor de circuito o salte

## Limpieza de la cabina

Para limpiar la cabina del equipo de aire acondicionado:

- Es enchufe el equipo de aire acondicionado para evitar una descarga eléctrica o el peligro de que se produzca un incendio. La cabina y el panel delantero del equipo de aire acondicionado pueden limpiarse del polvo utilizando un paño suave o un paño ligeramente humedecido con una solución de agua tibia y jabón líquido. Enjuague completamente y seque.
- Nunca utilice en interiores abrasivos, cera o pulidores para limpiar la cabina.
- Asegúrese de exprimir cualquier exceso de agua del paño antes de aplicarlo sobre los controles. El exceso de agua en los controles podrían causar daños al equipo de aire acondicionado.

### Almacenamiento durante el invierno

Para guardar el equipo de aire acondicionado sino se lo va a utilizar durante un periodo prolongado, proceda a retirarlo con cuidado de la ventana conforme a las instrucciones de instalación y cúbralo con plástico o colóquelo en su empaque original.

## SOLUCIÓN A PROBLEMAS

PROBLEMA	CAUSAS POSIBLES	SOLUCIONES
El acondicionador de aire no se enciende.	El acondicionador de aire está desenchufado	<ul style="list-style-type: none"> <li>• Cerciórese de que el acondicionador de aire sea enchufe se empuja completamente en el enchufe</li> </ul>
	El fusible está fundido/el disyuntor se dispara	<ul style="list-style-type: none"> <li>• Revise la caja de fusibles/disyuntores de la casa y reemplace el fusible o restablezca el disyuntor</li> </ul>
	Desconexión de encendido	<ul style="list-style-type: none"> <li>• La unidad volverá a arrancar automáticamente cuando se restablezca la energía</li> <li>• Hay un retraso de tiempo de protección (aprox. 3 minutos) para evitar el tropiezo de la sobrecarga del compresor. Por esta razón, es posible que la unidad no inicie la refrigeración normal durante 3 minutos después de volver a encenderla.</li> </ul>
	El dispositivo de interrupción actual se dispara	<ul style="list-style-type: none"> <li>• IPresione el botón de REINICIAR ubicado en el enchufe del cable de alimentación</li> <li>• Si el botón de Reiniciar no permanecerá activado, deje de usar el acondicionador de aire y póngase en contacto con un técnico de servicio calificado</li> </ul>
El acondicionador de aire no enfría como debe ser.	El flujo de aire está restringido	<ul style="list-style-type: none"> <li>• Asegúrese de que no haya cortinas, persianas o muebles que bloqueen la parte frontal del acondicionador de aire</li> </ul>
	El control de la temperatura no se puede fijar correctamente	<ul style="list-style-type: none"> <li>• Baje la temperatura ajustada del termostato</li> </ul>
	El filtro de aire está sucio	<ul style="list-style-type: none"> <li>• Limpie el filtro. Consulte la sección de limpieza y cuidado en el manual</li> </ul>
	La habitación puede ser demasiado caliente	<ul style="list-style-type: none"> <li>• Por favor deje que la habitación se enfríe después de encender el acondicionador de aire</li> </ul>
	El aire frío se escapa	<ul style="list-style-type: none"> <li>• Comprobar los registros de hornos abiertos y las devoluciones de aire frío</li> </ul>
	Las bobinas de enfriamiento se congelan	<ul style="list-style-type: none"> <li>• Ver "el Acondicionador de Aire se está congelando"</li> </ul>
El acondicionador de aire se está congelando.	El hielo bloquea el flujo de aire y detiene el aire acondicionado de enfriar la habitación	<ul style="list-style-type: none"> <li>• Fije el modo al ventilador alto o alto refresquese y fije el termóstato a una temperatura más alta</li> </ul>
El Control remoto no funciona.	Las baterías se colocan incorrectamente Las baterías pueden estar muertas incorrectly	<ul style="list-style-type: none"> <li>• Compruebe la posición de las pilas</li> <li>• Reemplace las baterías</li> </ul>

## SOLUCIÓN A PROBLEMAS

<b>PROBLEMA</b>	<b>CAUSAS POSIBLES</b>	<b>SOLUCIONES</b>
El agua está goteando afuera.	Clima cálido y húmedo	<ul style="list-style-type: none"><li>• Esto es normal</li></ul>
El agua está goteando dentro de la habitación.	El acondicionador de aire no está correctamente inclinado hacia afuera	<ul style="list-style-type: none"><li>• Para un drenaje adecuado del agua, asegúrese de que el acondicionador de aire esté ligeramente inclinado hacia abajo desde la parte delantera de la unidad hacia atrás</li></ul>
El agua recoge en la bandeja de la base.	La humedad quitada del aire está drenando en la cacerola de la base	<ul style="list-style-type: none"><li>• Esto es normal por un período corto en áreas con baja humedad y normal durante un período más largo en áreas con alta humedad</li></ul>
Se puede leer "E1", "E2" en la pantalla digital.	Un sensor ha fallado	<ul style="list-style-type: none"><li>• Contacte con servicio al cliente</li></ul>



## TCL Aparatos Electrodomésticos (Norteamérica) SA de CV

### Garantía Limitada de Acondicionador de Ventana-Norteamérica

En caso de que su acondicionador de ventana de **TCL** demuestre ser defectuoso en material o mano de obra bajo uso normal durante el período de garantía indicado a continuación, efectivo a partir de la fecha de compra original del consumidor del producto, **TCL** Aparatos Electrodomésticos (Norteamérica) SA de CV reemplazará las piezas defectuosas. Las piezas de repuesto cumplen el ajuste y la función previstos de la pieza original, las piezas de repuesto están garantizadas para la parte no vencida del período de garantía original. La unidad de reemplazo puede ser una unidad nueva o una unidad reacondicionada. Esta garantía limitada sólo se utiliza por comprador original del producto y es efectiva sólo cuando se utiliza en los Estados Unidos de América.

<p><u>Período de Garantía:</u></p> <p>Mano de obra: 12 meses a partir de la fecha de compra.</p> <p>Partes: 12 meses a partir de la fecha de compra.</p>	<p><u>Cómo Se Maneja el Servicio:</u></p> <p>Llame al 1-800-825-6747 y elija la indicación apropiada, por favor tenga el tipo de producto (acondicionador de aire portable), el número de modelo, el número de serie, y el código postal listo.</p>
--	---

#### Información de Registro del Producto

Nombre del cliente: \_\_\_\_\_ Dirección: \_\_\_\_\_

Tel No.: \_\_\_\_\_ Correo electrónico: (opcional): \_\_\_\_\_

Nombre de la tienda: \_\_\_\_\_ Fecha de compra: \_\_\_\_\_

Número de modelo: \_\_\_\_\_ número de serie: \_\_\_\_\_

Puede encontrar el número de modelo y el número de serie en una etiqueta en la parte posterior o lateral del acondicionador de aire.

## Registrar su producto en línea en [www.tclusa.com](http://www.tclusa.com)

No se aplica ninguna otra garantía a este producto. Esta garantía sustituye a cualquier otra garantía, expresa o implícita, incluyendo sin limitación. Cualquier garantía de comerciabilidad o idoneidad para un fin determinado. En la medida en que se requiera una garantía implícita, ésta se limitará a la duración del período de garantía expreso anterior. Ni el fabricante ni su distribuidor estadounidense serán responsables por daños incidentales, consecuentes, indirectos, especiales o punitivos de cualquier naturaleza, incluyendo, sin limitación, ingresos o beneficios perdidos, o cualquier otro daño ya sea basado en contrato, agravio, o de otra manera. Algunos estados y/o territorios no permiten la exclusión o limitación de daños incidentales o consecuentes o limitaciones en cuanto a la duración de una garantía implícita, por lo que la exclusión o limitación anterior puede no aplicarse a usted-esta garantía le da al original comprador con derechos legales específicos y usted puede tener también otros derechos que varían de estado a estado o de territorio a territorio

#### ESTA GARANTÍA LIMITADA NO SE APLICA A:

1. Llamadas de servicio a su casa para entrega o recolección, instalación, instrucción, reemplazo de fusibles de la casa, conexión del cableado de la casa o plomería, o para corregir reparaciones no autorizadas.
2. Falla del producto para funcionar durante fallas de energía e interrupciones o un servicio eléctrico inadecuado.
3. Daños causados por el transporte o la manipulación.
4. Daños causados al producto por accidente, parásitos, r, relámpagos, vientos, incendios, inundaciones o actos fortuitos.
5. Daños causados por el funcionamiento del producto en una atmósfera corrosiva.
6. Reparaciones cuando su producto TCL se use en un hogar que no sea normal, de una sola familia o en contra de las instrucciones descritas en la guía del usuario del producto.
7. Daños causados por accidente, alteración, mal uso, abuso o instalación, reparación o mantenimiento inadecuados. La reparación incorrecta incluye el uso de piezas no aprobadas o especificadas por TCL.
8. Mantenimiento normal como se describe en la guía del usuario, tales como limpieza o sustitución de filtros, limpieza de bobinas, etc.
9. Uso de accesorios o componentes que no sean compatibles con este producto.
10. Los productos con números de serie alterados o eliminados.
11. Cambios en la apariencia del producto que no afecte el rendimiento del producto.
12. Aumentos en los costos de servicios públicos y gastos adicionales.

**El costo de la reparación o reemplazo bajo estas circunstancias excluidas será sufragado por el consumidor.**

#### INFORMACIÓN DE CONTACTO:

TCL Aparatos Electrodomésticos (Norteamérica) SA de CV  
 Dirección: 1000 E. Mafri Cross Street, Suite 100, Findlay, oh 45840  
 llamada al: 1-800-825-6747



También puedes ver este manual online desde nuestro sitio web:  
<https://www.tclusa.com>.